



# 雪止金具 コロニーアル

## NIIGATA SEIHAN BRAND

Metal fittings for roof of house & Parts Catalogue



ニイガタ製販株式会社

製品カタログ

# コロニアル L型・羽根付タイプ

各種カラー塗装承ります。

## 扇 Jr.ウェーブ 先付

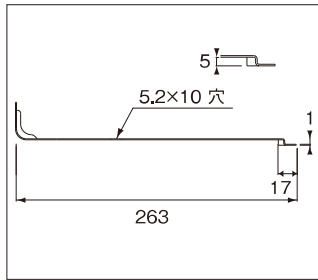
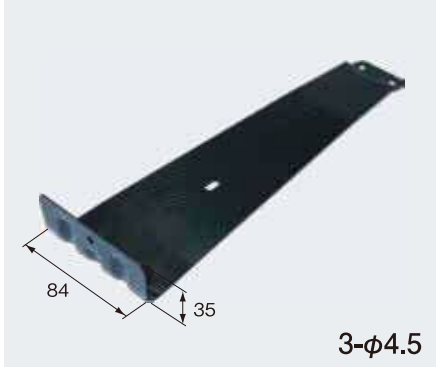

入数 100入

材質	カラー	本体t	注文コード
SUS430	ブラック	1.0	1410194
	ブラウン		1410195

当社はV状の波で水切りを良くしています。

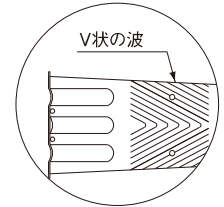

## 扇 Jr.ウェーブ 後付

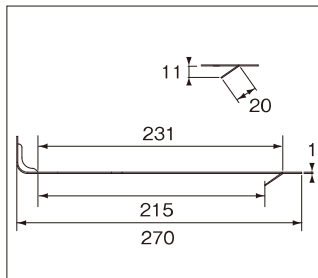
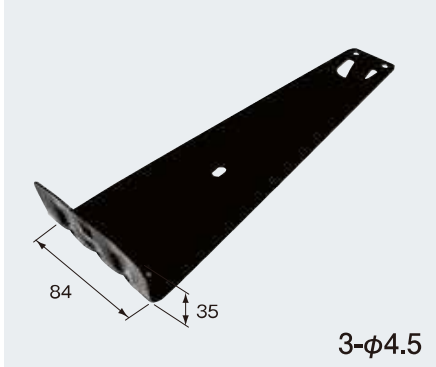

入数 100入

材質	カラー	本体t	注文コード
SUS430	ブラック	1.0	1414494
	ブラウン		1414495

当社はV状の波で水切りを良くしています。

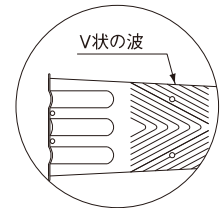

## 扇型コロニアル 先付

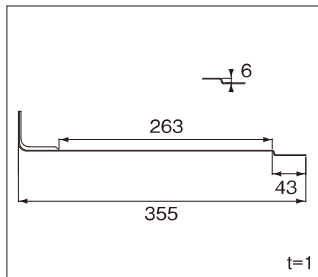
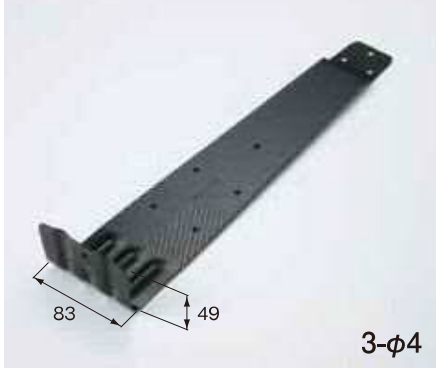

入数 100入

材質	カラー	本体t	注文コード
SUS430	ブラック	1.0	1400394
	ブラウン		1400395
	モスグリーン		1400358
SUS304	ブラック	1.0	1400694
	ブラウン		1400695

当社はV状の波で水切りを良くしています。

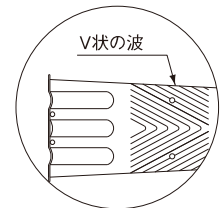

## 扇型コロニアル 後付

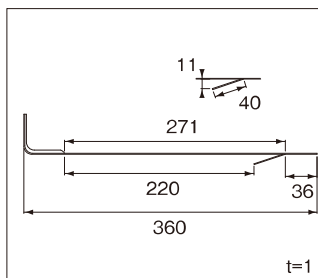
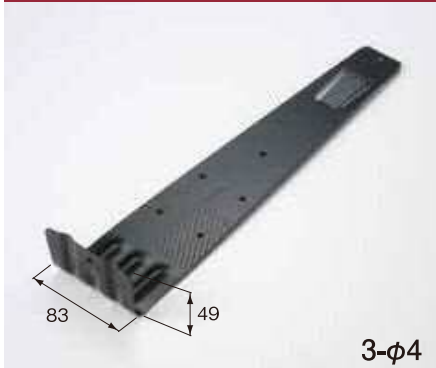

入数 100入

材質	カラー	本体t	注文コード
SUS430	ブラック	1.0	1400594
	ブラウン		1400595
	モスグリーン		1400558
SUS304	ブラック	1.0	1400794
	ブラウン		1400795

当社はV状の波で水切りを良くしています。また後付タイプは箱から取り出しやすく、施工性が高いです。

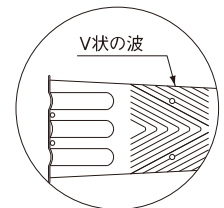

2120  
シリーズ

平葺・段葺

瓦棒

立平

コロニアル

瓦

折板  
スレート葺

資材止

面打

釣針

横打

打込

スレート

仙合型横打  
～瓦吊

銅製

デンデン

配管金具

折板部材  
一覧

折板部品

工具

# コロニアル L型・羽根付タイプ

各種カラー塗装承ります。

2120  
シリーズ

平葺・段葺

瓦棒

立平

コロニアル

## フラッシュ 先付

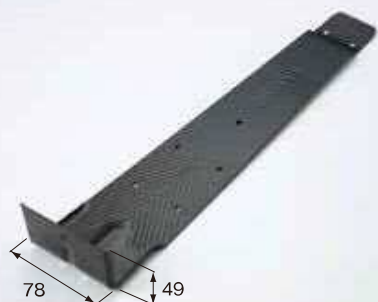

3-φ4.5

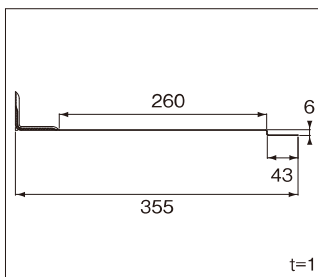

入数 100入

材質	カラー	本体t	注文コード
SUS430	ブラック	1.0	1408494
	ブラッソ		1408495

当商品はV状の波で水切りを良くしています。

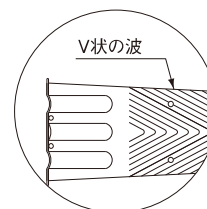
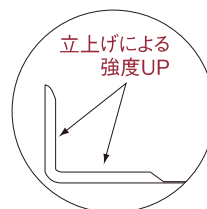

瓦

折板  
スレート波葺

資材止

面打

釣針

## フラッシュ 後付



3-φ4.5

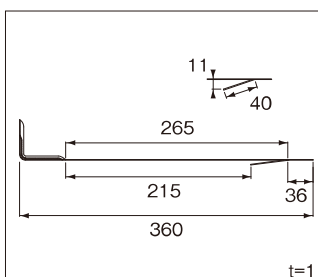

入数 100入

材質	カラー	本体t	注文コード
SUS430	ブラック	1.0	1409194
	ブラッソ		1409195

当商品はV状の波で水切りを良くしています。  
また後付タイプは箱から取り出しやすく、施工性が高いです。

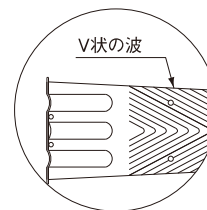
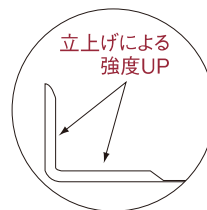

横打

打込

スレート

仙台型横打  
～瓦吊

銅製

## 三角コロニアル(大)



4-φ4.5

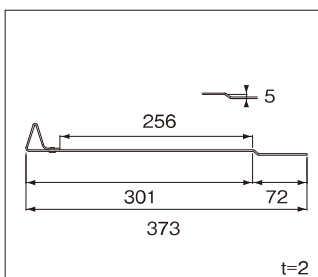

入数 50入

材質	カラー	本体t	注文コード
ドブ	生地	2.0	14031
	ブラック		1403194
SUS304 (板厚=1.5mm)	生地	1.5	14032
	ブラック		1403294
	ブラッソ		1403295
21Crステン (板厚=1.5mm)	生地	1.5	14097
	ブラック		1409794

デンデン

配管金具

折板部材  
一覧

折板部品

工具

## L型コロニアル

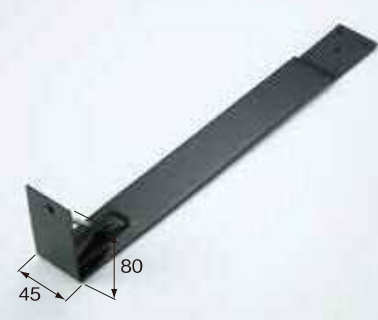

4-φ4

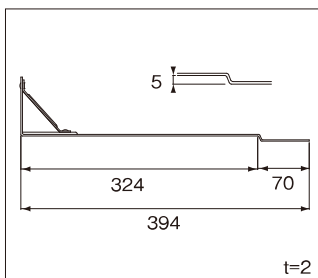

入数 50入

材質	カラー	本体t	注文コード
垂鉛	生地	2.0	14000
	ブラック		1400094
ドブ	生地	2.0	14001
	ブラック		1400194
SUS304	生地	2.0	14002

## 富士型 C型



## 富士型 C型 L220

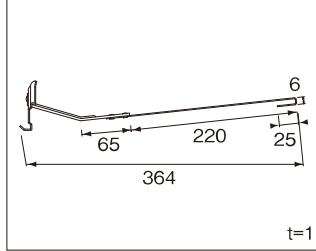

入数 80入

## 富士型C型 L220 足スリット

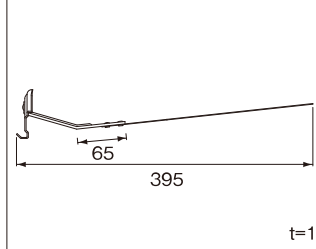

入数 60入

## アルファコロニアル用

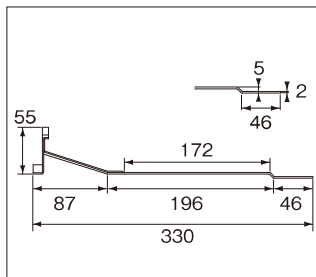

入数 50入

## アルファコロニアルアングル用

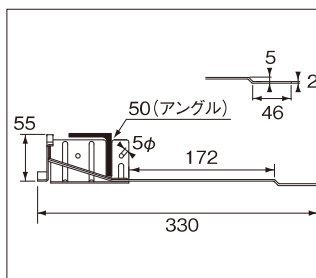
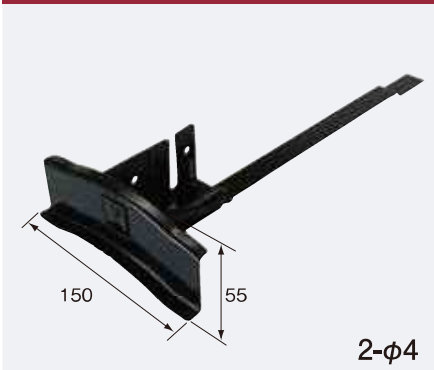

入数 50入

材質	カラー	羽根t	支えt	足t	注文コード
亜鉛	生地	1.6	1.0	3.2	34044
(足21Cr57仕様)					

材質	カラー	羽根t	支えt	足t	注文コード
亜鉛	生地	1.6	1.0	3.2	34045
(足21Cr57仕様)					

材質	カラー	羽根t	足t	注文コード
SUS430	生地	1.5	2.0	※14150
※受注生産にて承ります。				

材質	カラー	羽根t	足t	注文コード
SUS430	生地	1.5	2.0	14064
	黒			1406494

2120  
シリーズ

平葺・段葺

瓦棒

立平

コロニアル

瓦

折板  
スレート葺

資材止

面打

釣針

横打

打込

スレート

仙合型横打  
～瓦吊

銅製

デンデン

配管金具

折板部材  
一覧

折板部品

工具

# コロニアル アングル用・L型

各種カラー塗装承ります。

2120  
シリーズ

平葺・段葺

瓦棒

立平

コロニアル

## 新型コロニアルA

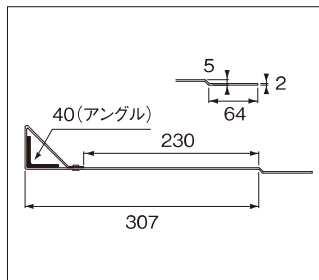
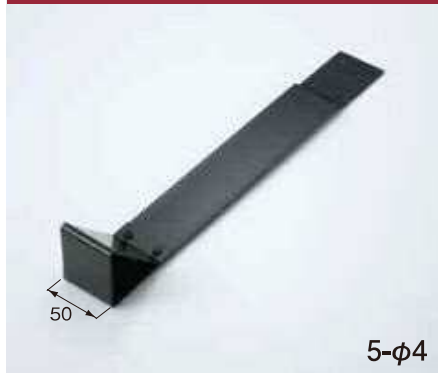

入数 50入

材 質	カラー	本体t	注文コード
亜鉛	生地	2.0	14037
	ブラック		1403794
ドブ	生地	2.0	14036
	SUS304 (板厚=1.5mm)	1.5	14082

瓦

## 新型コロニアルB

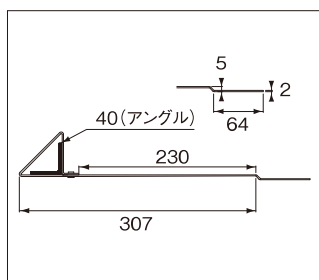
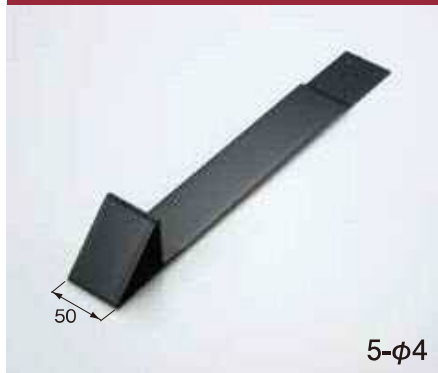

入数 50入

材 質	カラー	本体t	注文コード
亜鉛	生地	2.0	14040
	ブラック		1404094
ドブ	生地	2.0	14039
SUS304	生地	1.5	14060
高耐食性鋼板	ブラック	2.0	1408994
	ブロン		1408995
21Crステン (板厚=1.5mm)	ブラック		1409394
	ブロン		1409395

折板  
スレート波葺

資材止

面打

釣針

横打

## 新型コロニアルB 後付

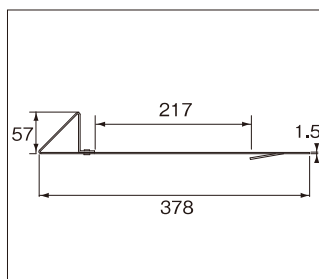

入数 50入

材 質	カラー	本体t	注文コード
高耐食性鋼板	生地	2.0	※受注生産 14148
21Crステン (板厚=1.5mm)	生地	1.5	※受注生産 14149

※アングル使用不可。

打込

スレート

仙台型横打  
～瓦吊

銅製

デント

配管金具

折板部材  
一覧

折板部品

工具

### 棚付コロニアル



3-φ4

### 棚付コロニアル

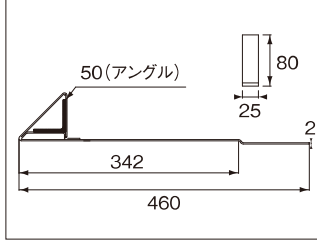

入数 80入

材 質	カラー	本体t	注文コード
ドブ	生地	2.0	34037
SUS304	生地	2.0	34040

### 棚付コロニアル足長



3-φ4

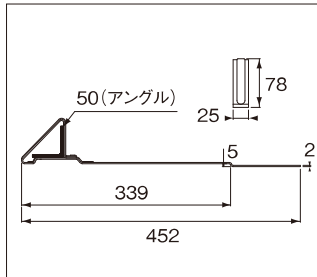

入数 80入

材 質	カラー	本体t	注文コード
ドブ	生地	2.0	33253

### 三角棚付 ロング



φ4.2

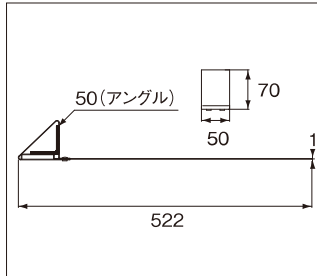

入数 80入

材 質	カラー	本体t	注文コード
SUS304	生地	1.0	13029

2120  
シリーズ

平置・縦置

瓦棒

立平

コロニアル

瓦

折板  
スレート類

資材止

面打

釣針

横打

打込

スレート

仙合型横打  
～瓦吊

銅製

デンデン

配管金具

折板部材  
一覧

折板部品

工具