



雪止め金具 コロニアル

コロニアル

NIIGATA SEIHAN BRAND

Metal fittings for roof of house & Parts Catalogue



ニイガタ製販株式会社

製品カタログ

コロナル L型・羽根付タイプ

各種カラー塗装承ります。

扇 Jr.ウェーブ 先付

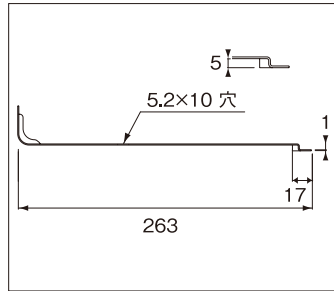
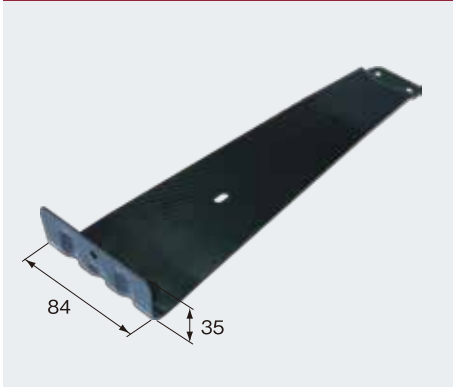

入数 100入

材質	カラー	本体t	注文コード
SUS430	ブラック	1.0	1410194
	ブロン		1410195

当品はV状の波で水切りを良くしています。

扇 Jr.ウェーブ 後付

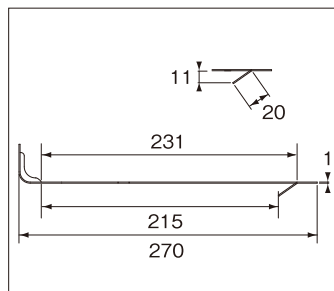
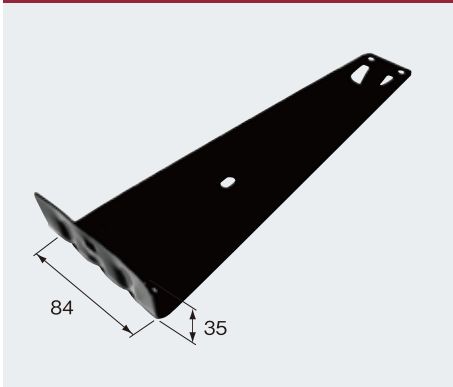

入数 100入

材質	カラー	本体t	注文コード
SUS430	ブラック	1.0	1414494
	ブロン		1414495

当品はV状の波で水切りを良くしています。

扇型 コロナル 先付

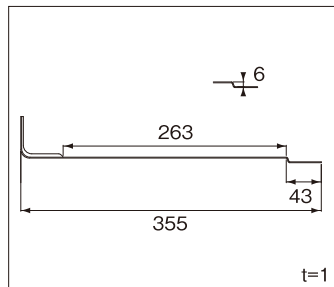

入数 100入

材質	カラー	本体t	注文コード
SUS430	ブラック	1.0	1400394
	ブロン		1400395
SUS304	ブラック	1.0	1400694
	ブロン		1400695

当品はV状の波で水切りを良くしています。

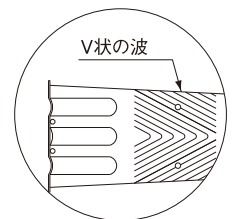

扇型 コロナル 後付

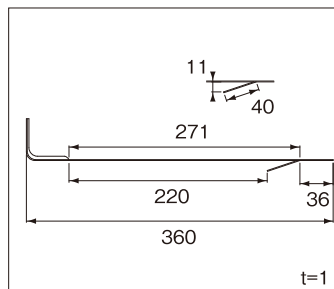

入数 100入

材質	カラー	本体t	注文コード
SUS430	ブラック	1.0	1400594
	ブロン		1400595
SUS304	ブラック	1.0	1400794
	ブロン		1400795

当品はV状の波で水切りを良くしています。
また後付タイプは箱から取り出しやすく、施工性が高いです。

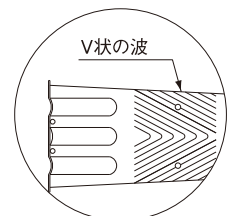

コロナル

コロニアル L型・羽根付タイプ

各種カラー塗装承ります。

フラッシュ 先付

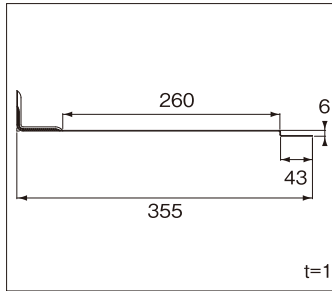

入数 100入

材質	カラー	本体t	注文コード
SUS430	ブラック	1.0	1408494
	ブラウン		1408495

当社はV状の波で水切りを良くしています。

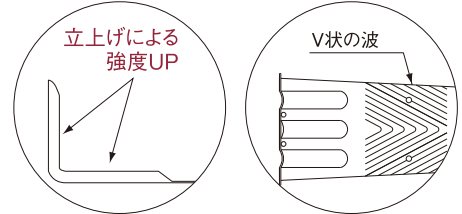

フラッシュ 後付

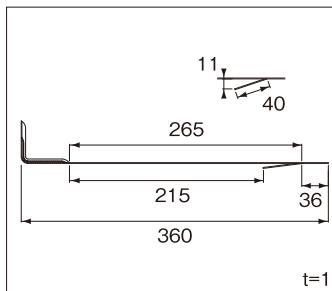

入数 100入

材質	カラー	本体t	注文コード
SUS430	ブラック	1.0	1409194
	ブラウン		1409195

当社はV状の波で水切りを良くしています。また後付タイプは箱から取り出しやすく、施工性が高いです。

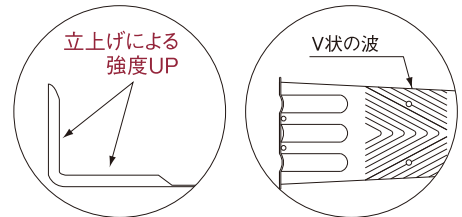

三角コロニアル(大)

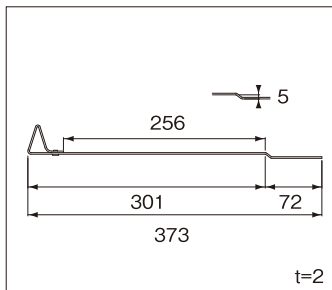

入数 50入

材質	カラー	本体t	注文コード
ドブ	生地	2.0	14031
	ブラック		1403194
SUS304 (板厚=1.5mm)	生地	1.5	14032
	ブラック		1403294
21Crステン (板厚=1.5mm)	生地	1.5	14097
	ブラック		1409794

L型コロニアル

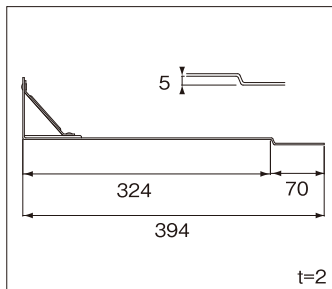

入数 50入

材質	カラー	本体t	注文コード
垂鉛	生地	2.0	14000
	ブラック		1400094
ドブ	生地	2.0	14001
	SUS304 生地	2.0	14002

富士型 C型



富士型 C型 L220

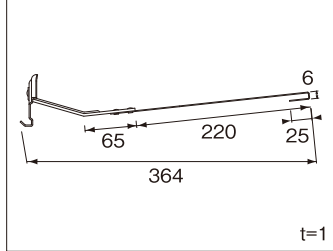

入数 80入

材 質	カラー	羽根t	支えt	足t	注文コード
亜鉛	生地	1.6	1.0	3.2	34044

(足21Cr仕様)

コロナ

富士型C型 L220 足スリット

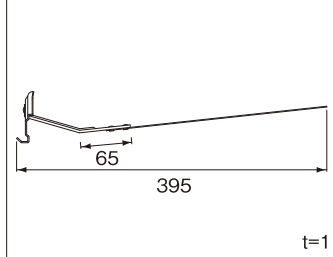

入数 60入

材 質	カラー	羽根t	支えt	足t	注文コード
亜鉛	生地	1.6	1.0	3.2	34045

(足21Cr仕様)

アルファコロナ用

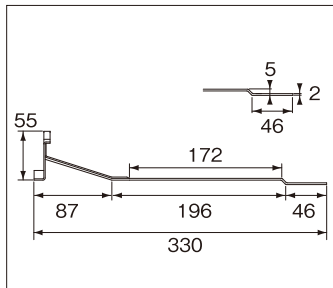

入数 50入

材 質	カラー	羽根t	足t	注文コード
SUS430	生地	1.5	2.0*	14150

*受注生産にて承ります。

アルファコロナ用

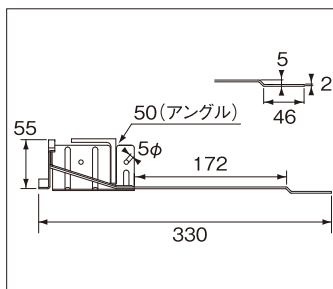

入数 50入

材 質	カラー	羽根t	足t	注文コード
SUS430	生地	1.5	2.0	14064
	黒			1406494

コロニアル アングル用

各種カラー塗装承ります。

新型コロニアルA

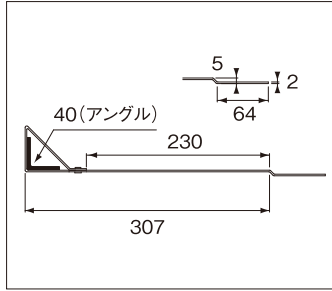

入数 50入

材 質	カラー	本体t	注文コード
亜鉛	生地	2.0	14037
	ブラック		1403794
ドブ	生地	2.0	14036
	SUS304 (板厚=1.5mm)	1.5	14082

新型コロニアル



新型コロニアルB

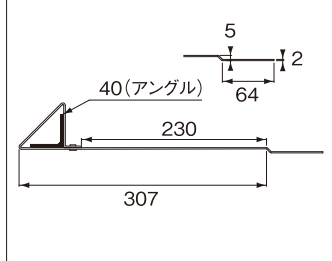

入数 50入

材 質	カラー	本体t	注文コード
亜鉛	生地	2.0	14040
	ブラック		1404094
ドブ	生地	2.0	14039
	SUS304 (板厚=1.5mm)	1.5	14060
	ブラック		1406094
高耐食性鋼板	ブロン		1406095
	生地	2.0	14089
	ブラック		1408994
21Crステン (板厚=1.5mm)	ブロン		1408995
	生地	1.5	14093
	ブラック		1409394
21Crステン (板厚=1.5mm)	ブロン		1409395

新型コロニアルB 後付

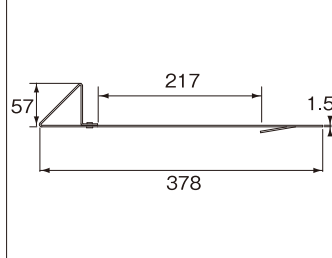

入数 50入

材 質	カラー	本体t	注文コード
高耐食性鋼板	生地	2.0	※14148
21Crステン (板厚=1.5mm)	生地	1.5	※14149

※受注生産にて承ります。
※アングル使用不可。

棚付コロニアル



棚付コロニアル

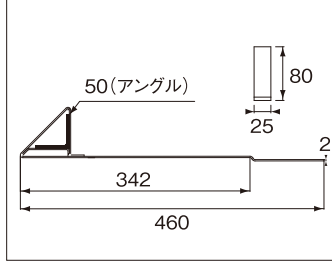

入数 80入

材 質	カラー	本体t	注文コード
ドブ	生地	2.0	34037
SUS304	生地	2.0	34040

コロニアル

棚付コロニアル足長

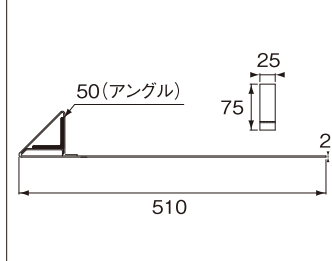

入数 80入

材 質	カラー	本体t	注文コード
ドブ	生地	2.0	34038
SUS304	生地	2.0	34041

棚付コロニアル2型

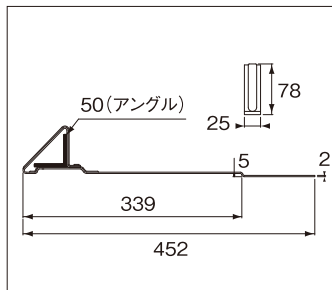

入数 80入

材 質	カラー	本体t	注文コード
ドブ	生地	2.0	34039

三角棚付 ロング

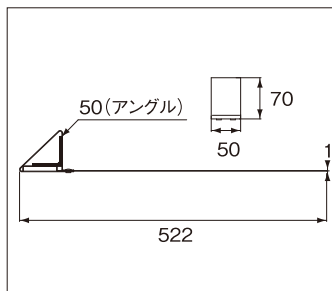

入数 80入

材 質	カラー	本体t	注文コード
SUS304	生地	1.0	13029